

**DEEP WELL PUMPS**  
**TIEFBRUNNENPUMPEN**  
**PONORNÁ ČERPADLA**  
**POMPE SUBMERSIBILE**  
**ГЛУБИННЫЕ НАСОСЫ**

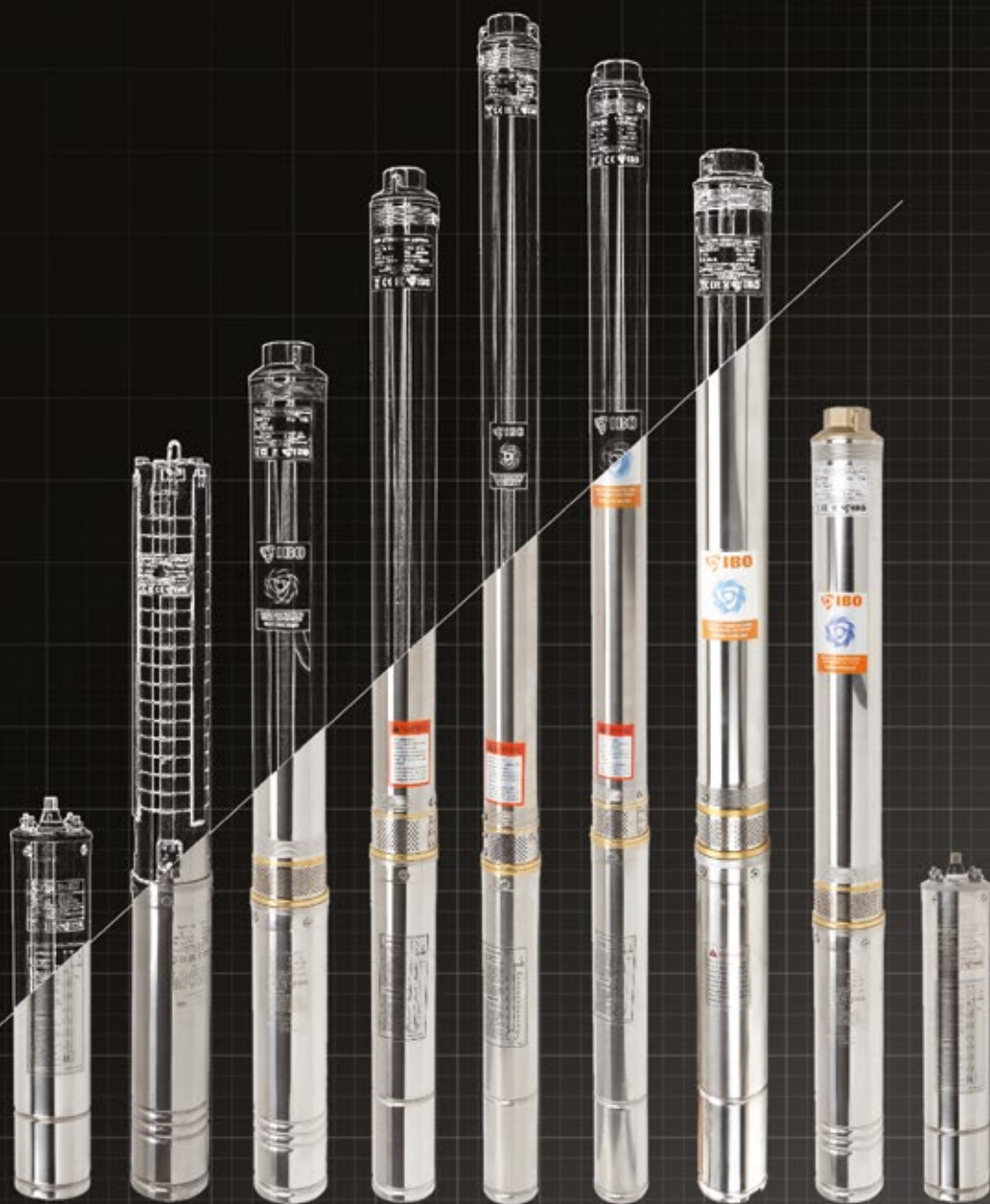

## 4"SD/4" SDM

### ПОВЫШЕННАЯ СТОЙКОСТЬ К ПЕСКУ

Многоступенчатые погружные насосы диаметром 98 мм с повышенной устойчивостью к песку, предназначенные для установки в скважинах диаметром не менее 4 дюймов.

Все насосы серии SD имеют гигиенический сертификат PZH. Насосы серии 4SD/4SDM доступны с двигателями IBO и итальянскими двигателями IBO ITALY 400B ~ 3 / 50Гц и 230В / 50Гц. Эффект повышенной устойчивости к песку был достигнут благодаря использованию «плавающих лопастных колес» и выбору износостойких материалов: латунный нагнетательный патрубок, корпус, вал и сетка фильтра выполнены из нержавеющей стали AISI 304 / а также лопастные колеса выполнены из высококачественной пластмассы. Насосы с двигателями 230 В ~ / 50 Гц оснащены пусковой коробкой со встроенным конденсатором и защитой от перегрузки по току. Насосы с двигателями от 0,75 кВт до 2,2 кВт поставляются с кабелем длиной 1,5 м или 20 м. Насосы 4SD 2/12 имеют 20-метровый электрический кабель.

Насосы с двигателями 3 кВт и 4 кВт имеют электрический кабель длиной 2 м. Насосы с двигателями 5,5 кВт и 7,5 кВт имеют кабель длиной 3 м. По желанию заказчика возможно удлинение кабеля на любую длину. Насосы серии 4SD марки IBO были первыми насосами на рынке, названными «анти-песочными». Они по-прежнему являются одними из немногих на рынке, которые имеют конструкцию с такой высокой устойчивостью к песку. Максимальное содержание песка в воде – до 5%.

#### Применение:

Снабжение односемейных домов и фермерских хозяйств водой из глубоких водозаборов. Полив садов и огородов. Дренаж земельных участков. Водопроводные установки. Промышленность.

#### Условия работы:

- Максимальная температура жидкости 35°C
- Максимальная температура окружающей среды 35°C
- Класс изоляции В / F
- Режим работы – непрерывный
- Безопасность – IP68

#### Материалы

- Патрубок всасывания / нагнетания: латунь
- Корпус: нержавеющая сталь AISI 304
- Вал и ротор: нержавеющая сталь AISI 304
- Лопастное колесо: норил
- Диффузор: норил
- Механический сальник: Керамика/Sic/NBR
- Двигатель: с масляным охлаждением
- Частота вращения двигателя: 2850 об/мин

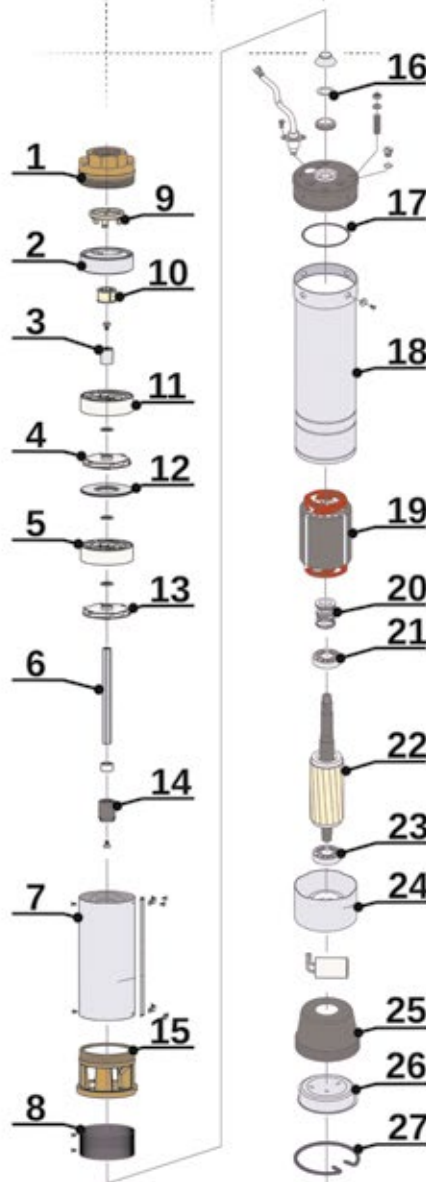

**КУПИТЬ**



НАСОС С ПОВЫШЕННОЙ  
УСТОЙЧИВОСТЬЮ К ПЕСКУ

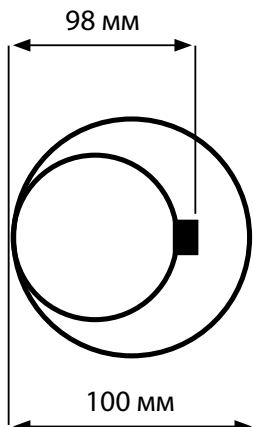

# ГЛУБИННЫЕ НАСОСЫ 4" МНОГОСТУПЕНЧАТЫЕ АНТИПЕСОЧНЫЕ



в зависимости от производственной партии размеры могут отличаться от указанных в таблице

## ПАРАМЕТРЫ

Наименование	Напор (м)	Производительность (л/мин)	Мощность двигателя (кВт)	Питание (В)	Потребление тока (А)	Патрубок (дюймы)	Размеры диам./выс. (мм)	Вес (кг)
4SD 2/12	85	80	0,75	230	6,3	1¼	98/930	16
4SD 3/14	103	94	1,1	230/400	8,5/4,0	1½	98/1050	17
4SD 3/18	135	94	1,5	230/400	10,5/5,0	1½	98/1260	19
4SD 4/14	102	120	1,1	230/400	8,5/4,0	1½	98/1010	14,7
4SD 4/18	131	120	1,5	230/400	10,5/5,0	1½	98/1210	17,5
4SD 6/10	74	162	1,5	230/400	10,5/5,0	2	98/1100	18
4SD 6/14	103	162	2,2	230/400	15,5/6,3	2	98/1340	21
4SD 6/20	148	162	3	400	7,2	2	98/1580	23
4SD 7/12	76	200	1,5	230/400	10,5/5,1	2	98/1150	16,5
4SD 7/17	107	200	2,2	230/400	15,5/6,3	2	98/1435	21,5
4SD 7/23	145	200	3	400	7,20	2	98/1740	27,5
4SD 8/15	100	250	3	400	7,2	2	98/1640	23
4SD 8/20	135	250	4	400	9,2	2	98/1970	30
4SD 8/25	169	250	5,5	400	12,9	2	98/2430	35
4SD 10/13	72	360	3	400	7,2	2	98/1650	26
4SD 10/17	94	360	4	400	9,2	2	98/2010	31
4SD 10/22	121	360	5,5	400	12,9	2	98/2460	38
4SD 12/16	98	300	3	400	7,20	2	98/1760	26,9
4SD 12/20	123	300	4	400	9,20	2	98/2115	32
4SD 12/26	159	300	5,5	400	12,90	2	98/2545	38,5
4SD 14/16	95	415	4	400	9,20	2	98/2095	32
4SD 14/20	118	415	5,5	400	12,90	2	98/2450	37,9
4SD 14/25	149	415	7,5	400	18,50	2	98/2950	44,5
4SD 16/14	75	435	4	400	9,2	2	98/1800	30
4SD 16/18	99	435	5,5	400	12,9	2	98/2250	37
4SD 16/28	153	435	7,5	400	18,5	2	98/3000	47
4SD 20/15	90	500	4	400	9,2	2	98/2120	29
4SD 20/20	125	500	5,5	400	12,9	2	98/2360	37
4SD 20/25	150	500	7,5	400	18,5	2	98/2840	46



# ГЛУБИННЫЕ НАСОСЫ 4" МНОГОСТУПЕНЧАТЫЕ АНТИПЕСОЧНЫЕ

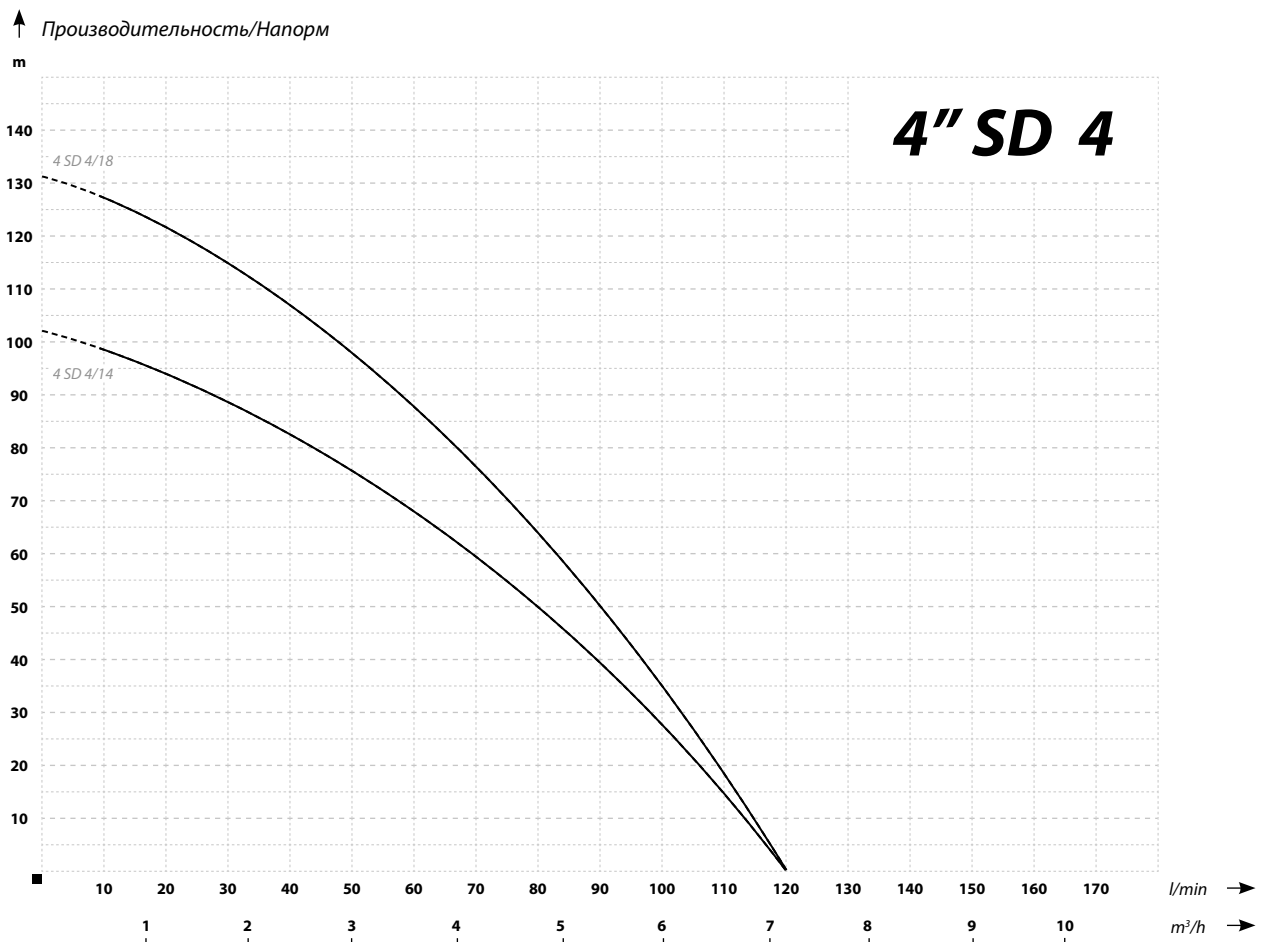
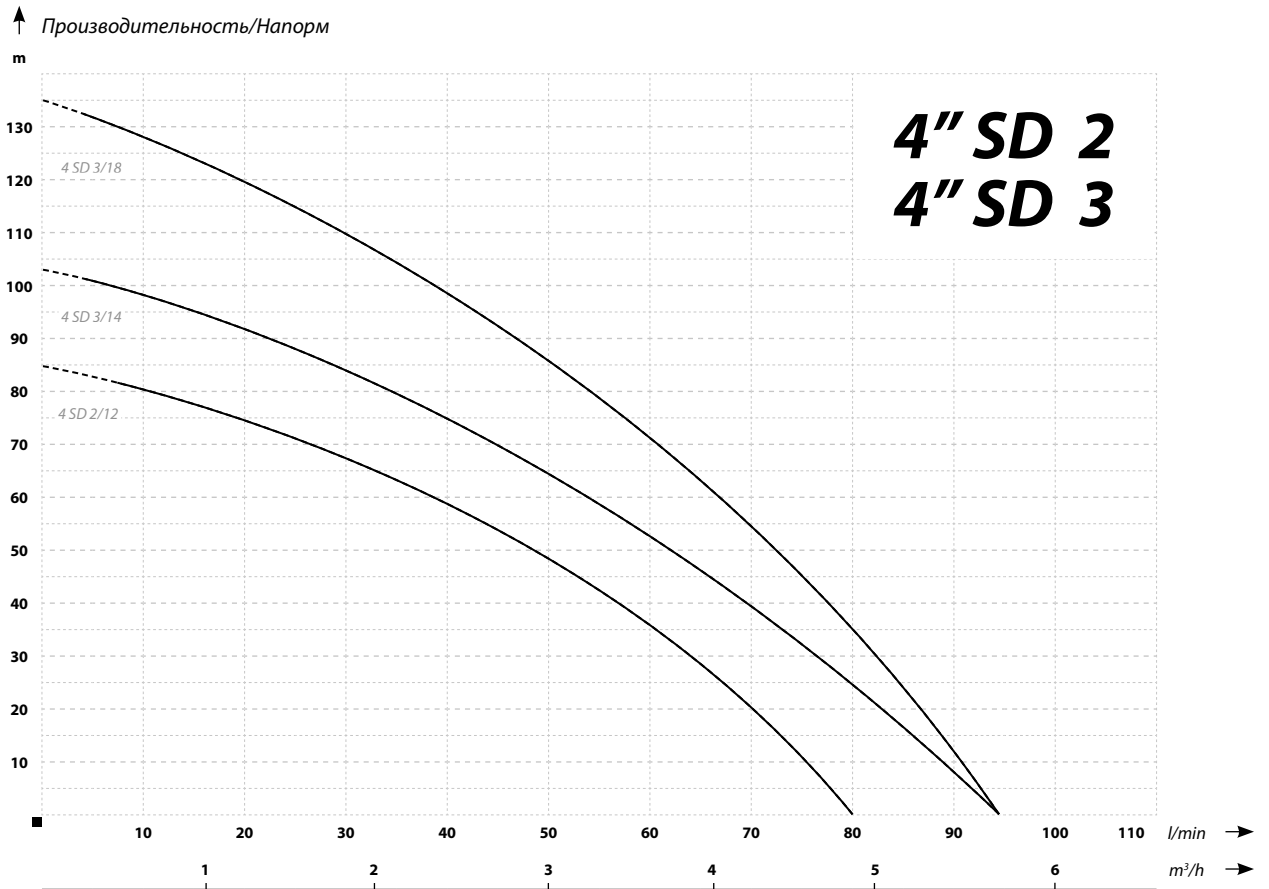

# ГЛУБИННЫЕ НАСОСЫ 4" МНОГОСТУПЕНЧАТЫЕ АНТИПЕСОЧНЫЕ

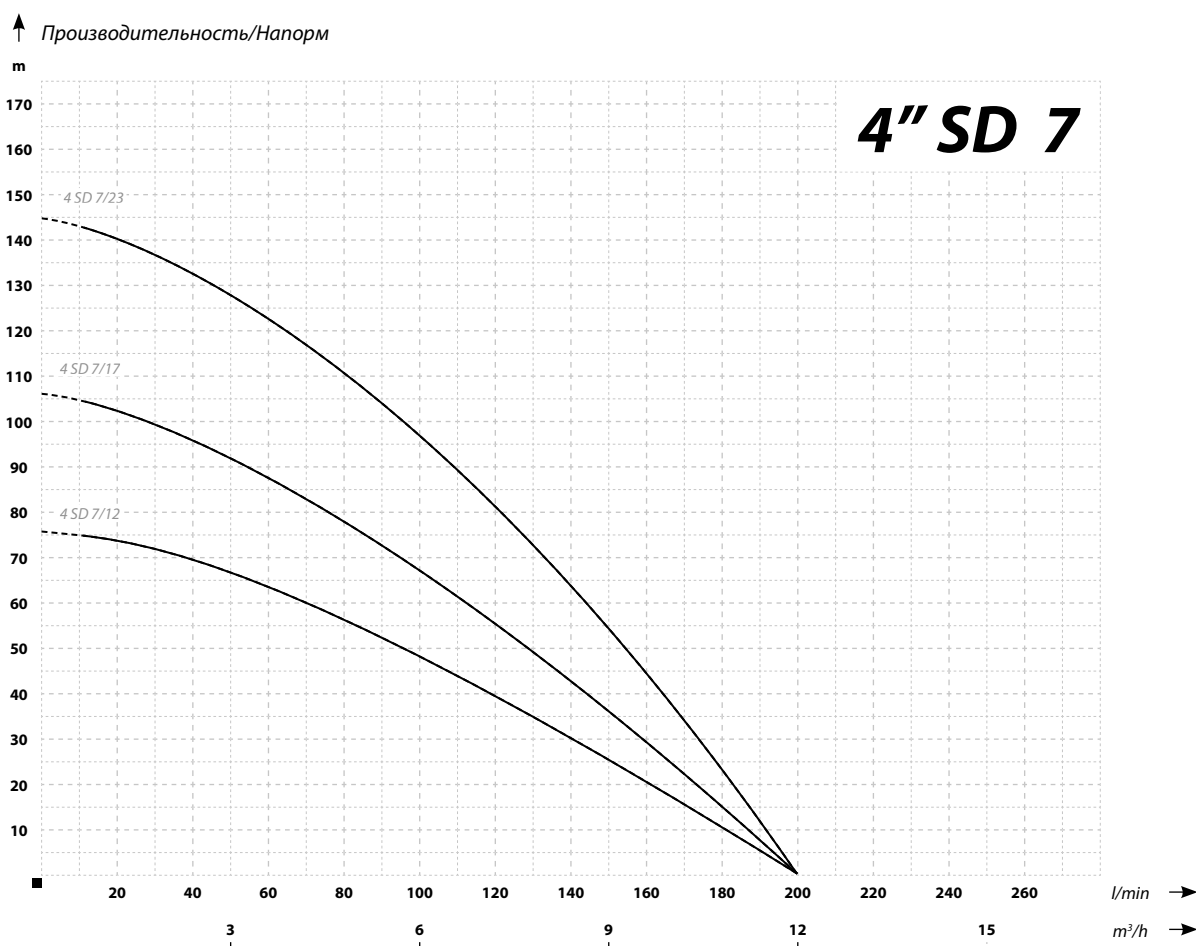
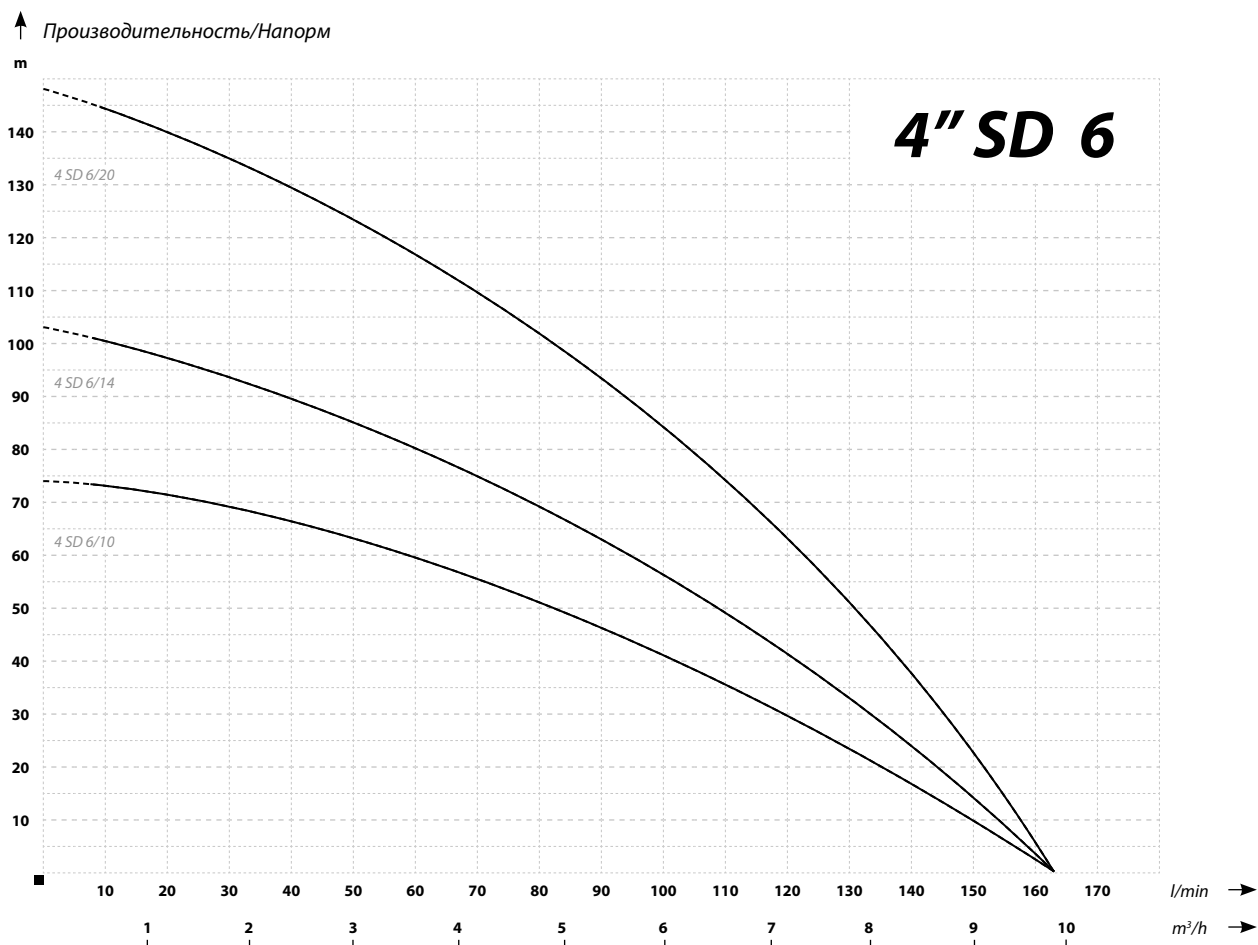



# ГЛУБИННЫЕ НАСОСЫ 4" МНОГОСТУПЕНЧАТЫЕ АНТИПЕСОЧНЫЕ

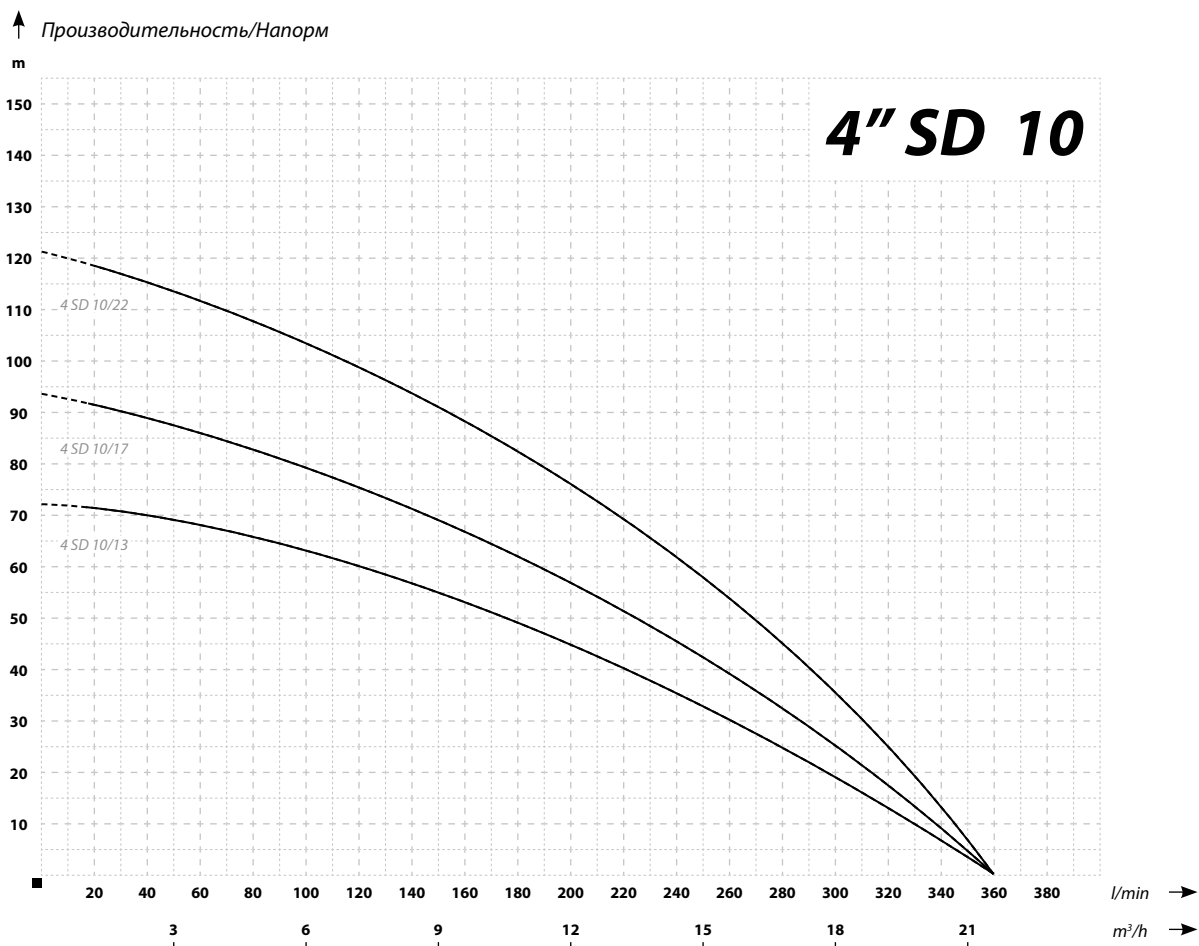
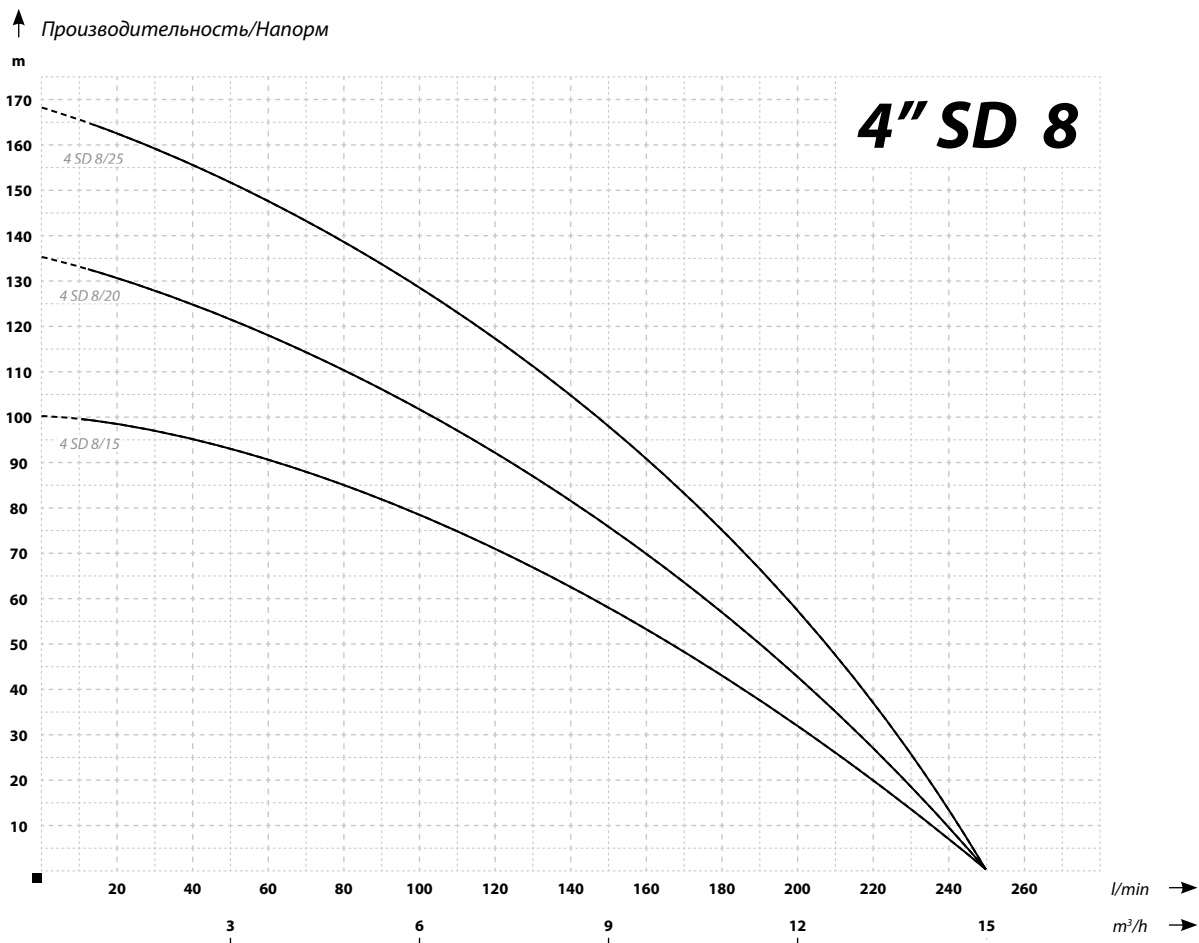

# ГЛУБИННЫЕ НАСОСЫ 4" МНОГОСТУПЕНЧАТЫЕ АНТИПЕСОЧНЫЕ

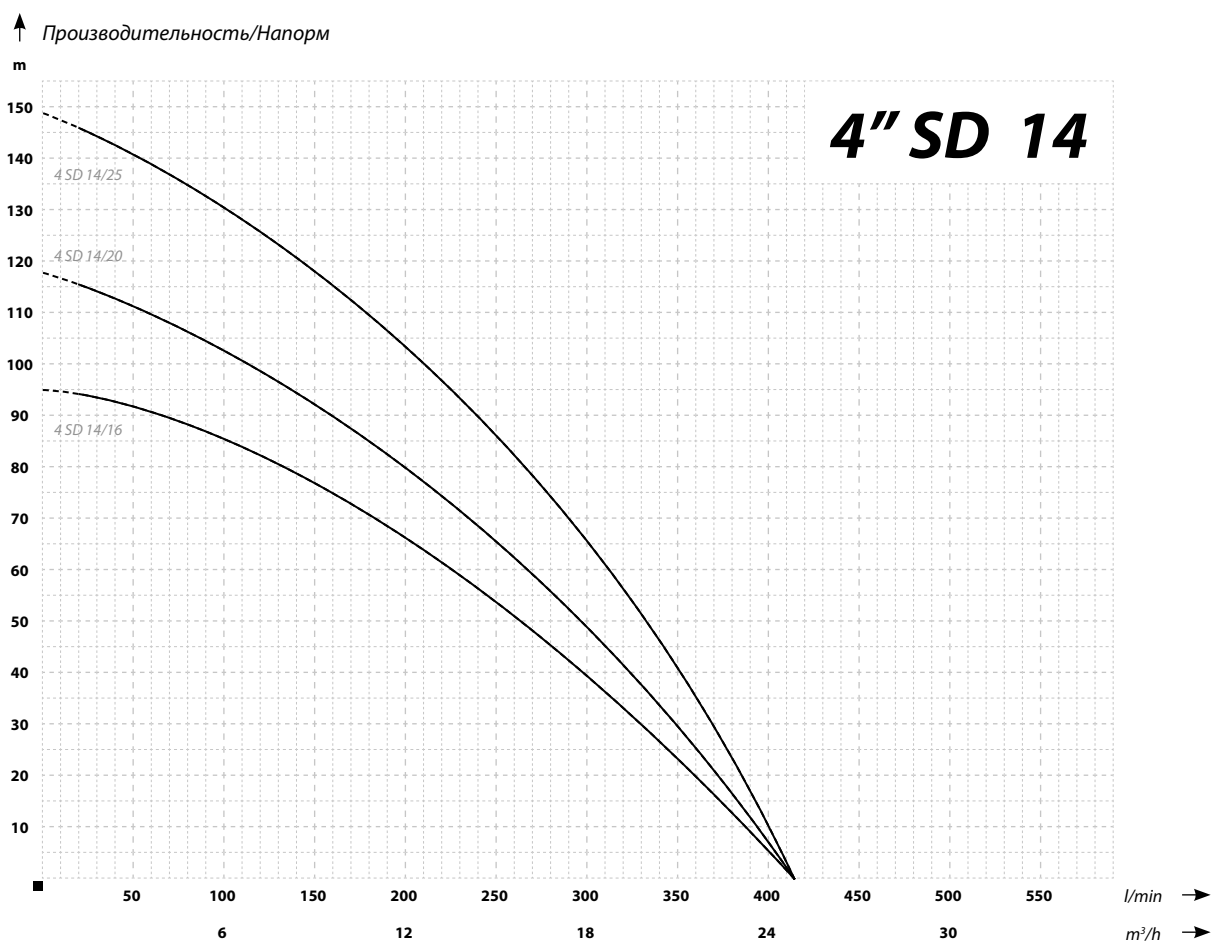
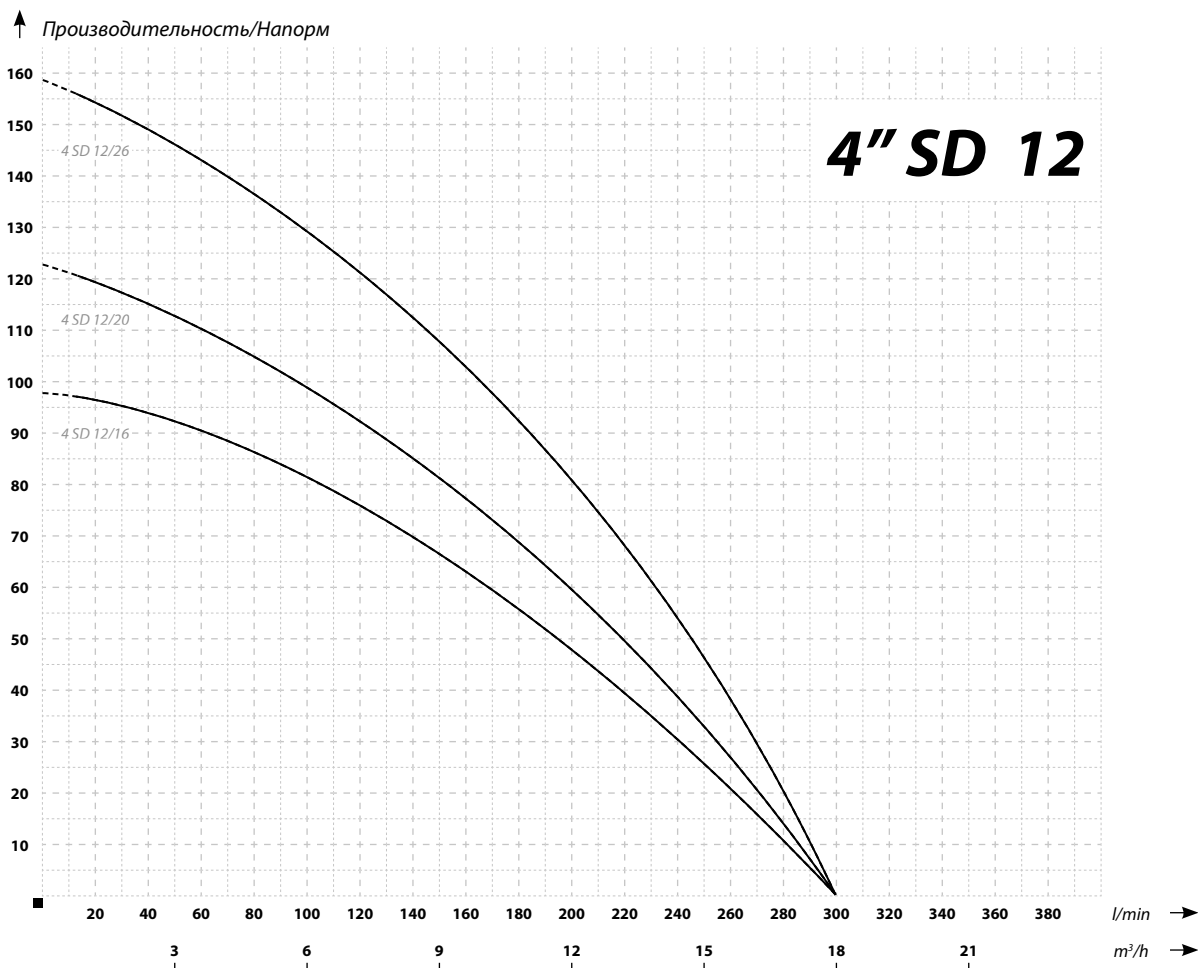



# ГЛУБИННЫЕ НАСОСЫ 4" МНОГОСТУПЕНЧАТЫЕ АНТИПЕСОЧНЫЕ

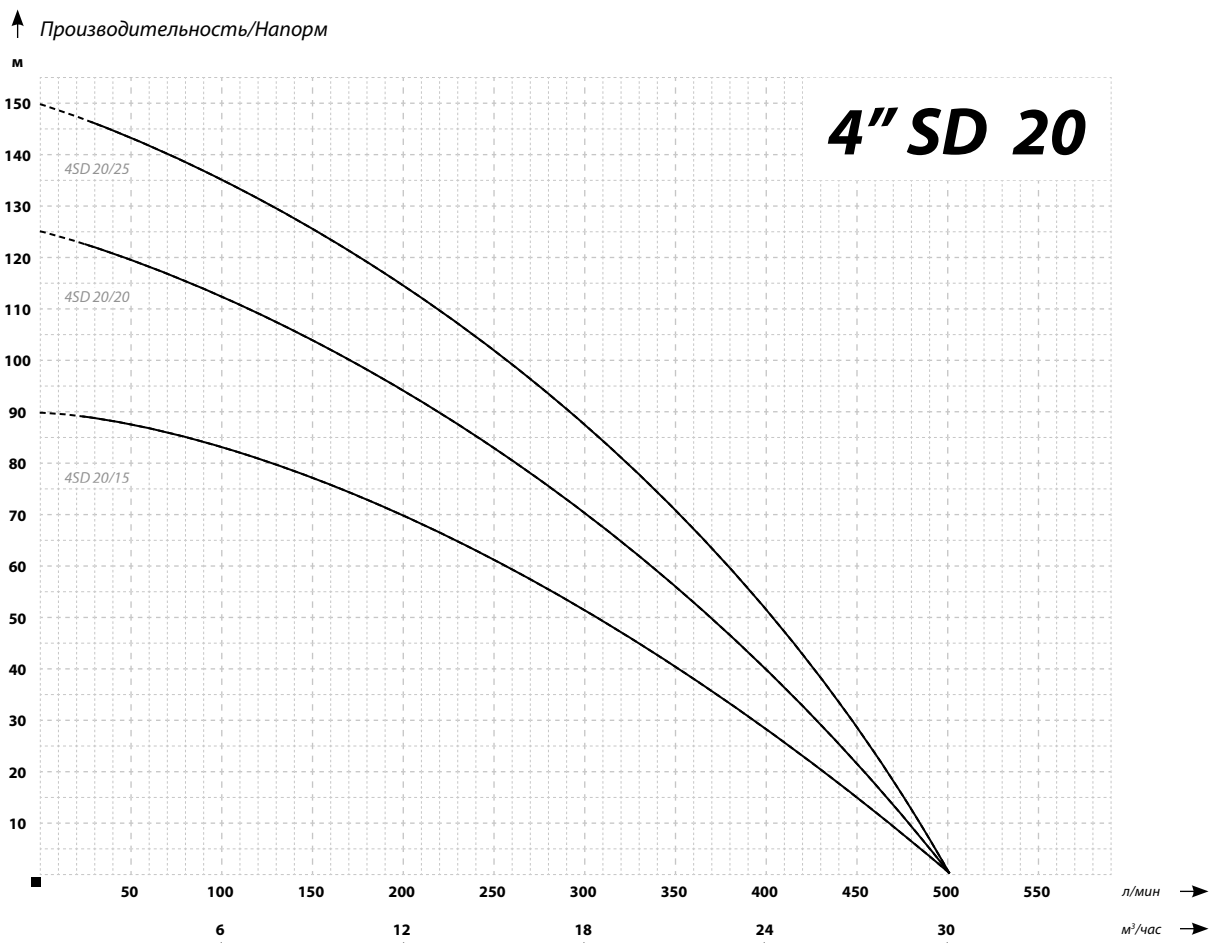
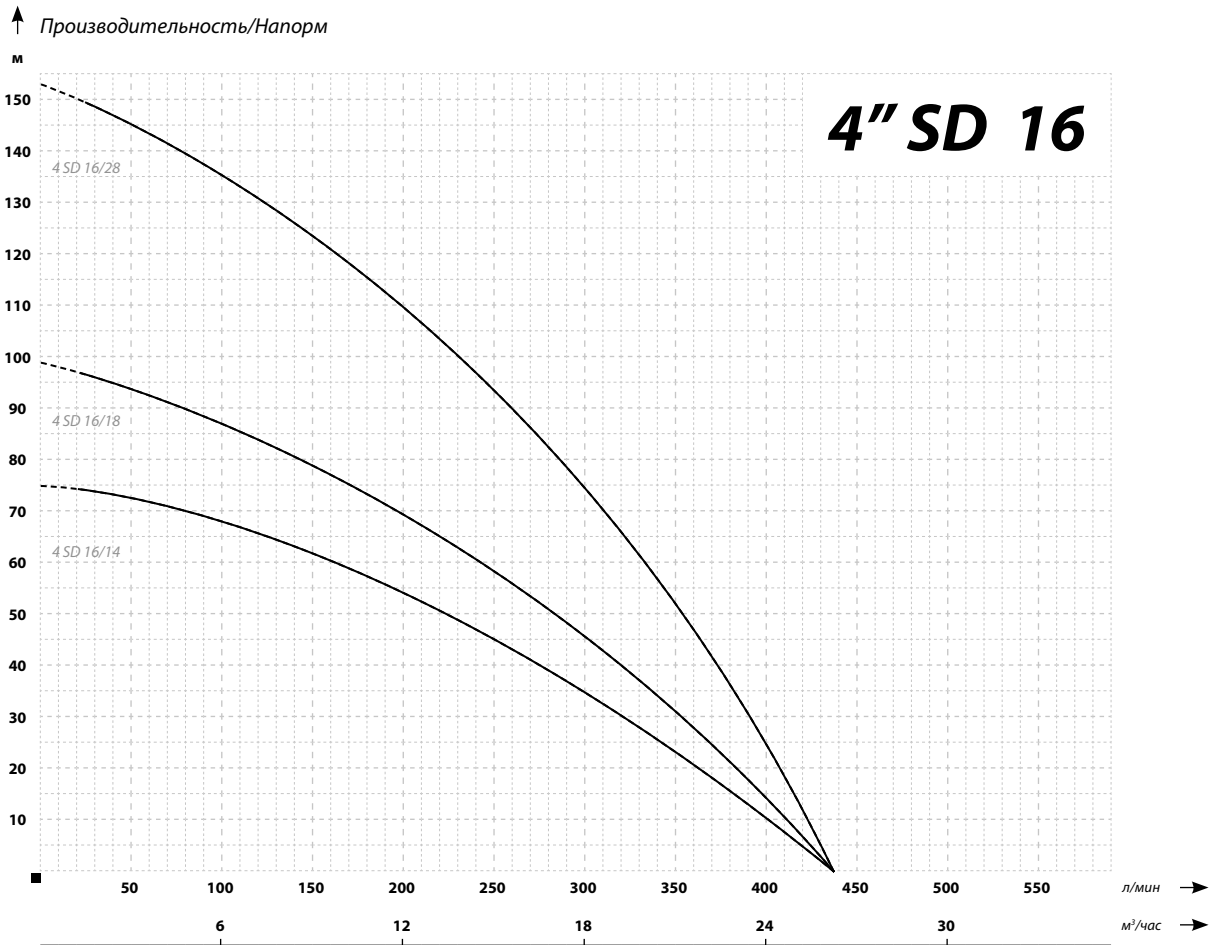



Настоящий каталог не является торговым предложением с точки зрения коммерческого права.  
Подробное торговое предложение и прейскурант доступны в Торговом отделе.

## **КОНТАКТ**

**ООО «АКВАБРЕГ»**

+375 29 356 09 95

Настоящее произведение, а также никакой из его фрагментов не может репродуцирован, переработан и распространен каким-либо образом с помощью электронных, механических, копировальных, записывающих и иных устройств и не может храниться ни в какой информатической системе без предварительного письменного согласия компании FHU Dambat.

© Copyright FHU Dambat. Все права защищены.

